

Escaliers, plateformes et cages d'escalier pour conteneurs





Nous sommes un groupe suédo-polonais spécialisé dans la conception et la production de solutions pour les secteurs industriel et de la construction.

Nous pouvons anticiper les défis à relever lors des étapes successives d'un projet de construction ou d'un projet industriel. Grâce à notre expérience, vous pouvez être tranquille.

20 000+ m² de surface de production

2005 l'année de nos débuts

15 filiales dans toute l'Europe

50+ pays, dans lesquels figurent nos projets

TLC détient une Déclaration Environnementale de Produit conformément à la norme ISO 14025:2006 et EN 15804:2012+A2:2019/AC:2021 pour les systèmes d'accès industriels, y compris les escaliers, garde-corps et clôtures.



Le certificat de conformité du Contrôle de la Production en Usine EN 1090 et le certificat de qualité du processus de soudage PN-EN ISO 3834-2, délivré par TÜV SÜD Polska, sont la preuve de la plus haute qualité de nos produits. En tant que produits de construction, nos produits répondent aux exigences du règlement européen 305/2011 (CPR).

Nous sommes un fabricant également certifié dans le cadre du système intégré de gestion de la qualité, de l'environnement, de la santé et de la sécurité, conformément aux normes ISO 9001/ ISO 14001/ ISO 45001, délivré par Bureau Veritas Certification.



Les informations contenues dans ce matériel publicitaire sont fournies à titre indicatif.

La spécification du produit doit être vérifiée par rapport à la documentation technique fournie par le fabricant.

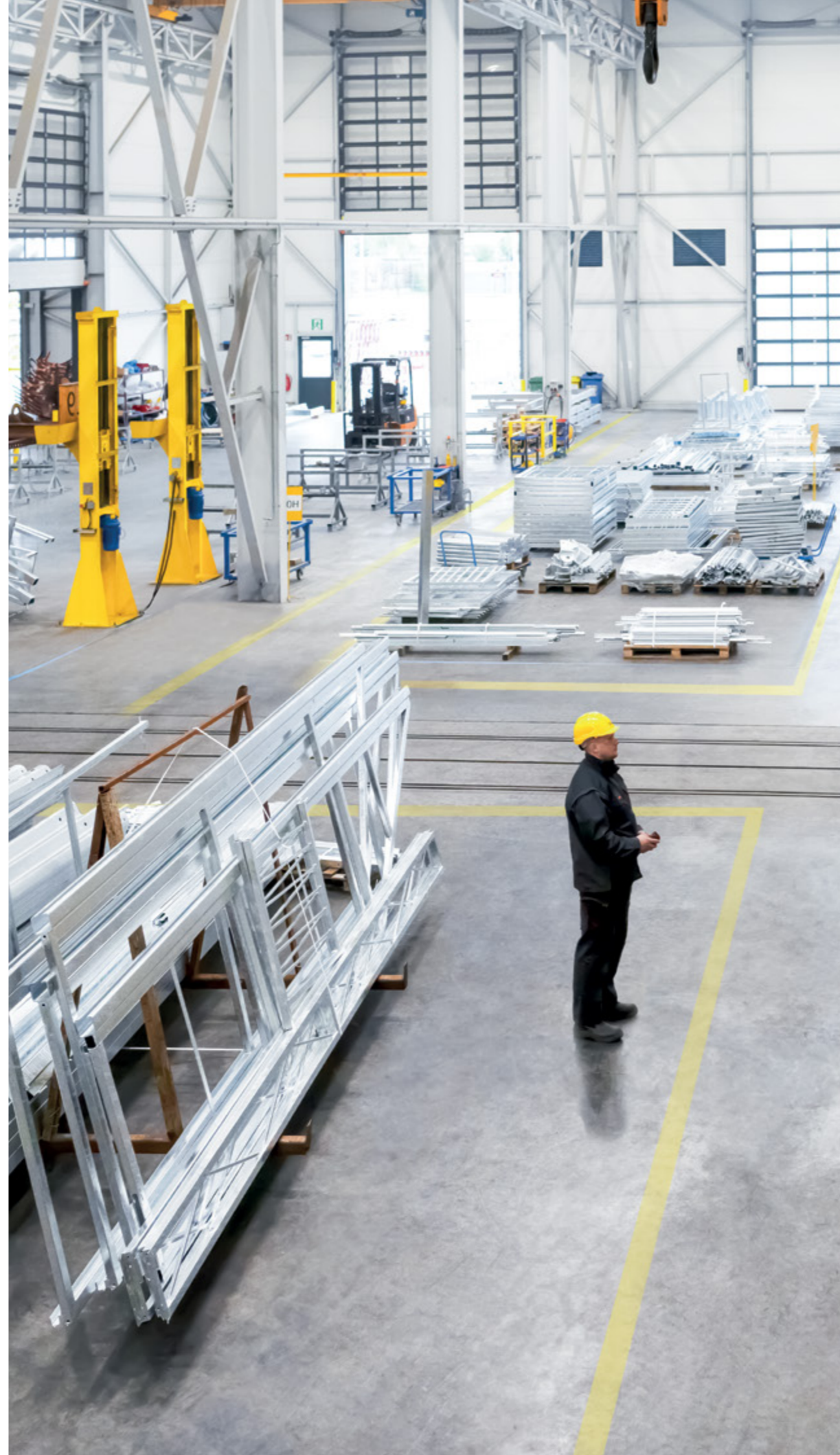

TLC	2
Escaliers pour conteneurs et bungalows- informations générales	4 - 5
Escalier en acier 2kN	6 - 9
Escalier en acier 5kN	10 - 13
Escalier en aluminium 2kN	14 - 17
Cages d'escalier	18 - 21
Accessoires & solutions supplémentaires	22 - 23
Terrasses	24 - 25
Notre potentiel	26 - 29
Nos réalisations	30 - 31

Escaliers, plateformes et cages d'escalier pour conteneurs

Informations générales

Les escaliers pour conteneurs et bungalows TLC sont des constructions polyvalentes, durables et faciles à monter. Ce sont des structures modulaires légères en acier, conçues et fabriquées conformément aux normes, directives et exigences européennes. L'attention portée à chaque détail, de la conception à la fabrication, en passant par les essais de résistance et le contrôle de la qualité, nos escaliers sont parfaitement adaptés aux conditions les plus exigeantes garantissant à nos clients une utilisation fiable et en toute sécurité pendant de nombreuses années.

Caractéristiques standards des solutions disponibles :

- Système sécurisé des escaliers conçu selon la norme EN ISO 14122-3 et EN 12811-1
- Charge utile : 2kN / m² et 5 kN / m² selon la version
- Différentes largeurs utiles des escaliers : 1000 mm et 1250 mm (versions 2 kN / m²) et 1200 mm (version 5 kN / m²)
- Le système est compatible avec les conteneurs d'entreposage/maritimes
- Calcul statique selon les Eurocodes
- Marches et plateformes avec surface antidérapante (R12)
- Le système modulaire permet un transport facile ne nécessitant pas de grand espace de chargement, réduit le temps de montage et donne la flexibilité de configuration en fonction de vos besoins et de la hauteur du conteneur
- Possibilité de montage et de démontage facile sans perte de performances
- Utilisation fiable et à long terme, durabilité et résistance aux conditions atmosphériques grâce à la galvanisation à chaud
- Les escaliers sont disponibles en deux versions : acier et aluminium plus léger
- Large gamme d'accessoires et de solutions (cages d'escalier, toits et couvertures, rampes pour personnes handicapées, balcons, marches pour réservoirs d'eaux usées, cadres pour panneaux solaires, terrasses)



Escalier en acier 2kN

Un type d'escaliers en acier souvent utilisé comme solution temporaire, destiné à la location longue durée.

Détails techniques

- Marches et plateformes avec surface antidérapante (R12)
- Deux largeurs de marches : 1000 et 1250 mm
- Montage rapide et simple dans n'importe quelle configuration
- Répétitivité des éléments, possibilité d'extension
- Escaliers pour conteneurs 2kN conçus selon les recommandations DGUV pour l'Allemagne
- Escaliers pour conteneurs 2kN conçus selon les recommandations BFU pour la Suisse

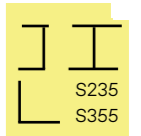
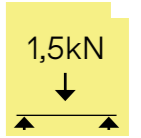
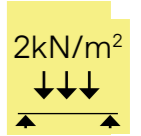

Types de garde-corps

- **Garde-corps industrie**
Construction légère et simple utilisée dans les zones où la réglementation permet l'utilisation des garde-corps techniques.



- **Garde-corps (children safe)**
Avec les tubes supplémentaires, dimensionnées selon les normes de sécurité. Utilisée sur les sites où un garde-corps technique ne peut pas être utilisé.

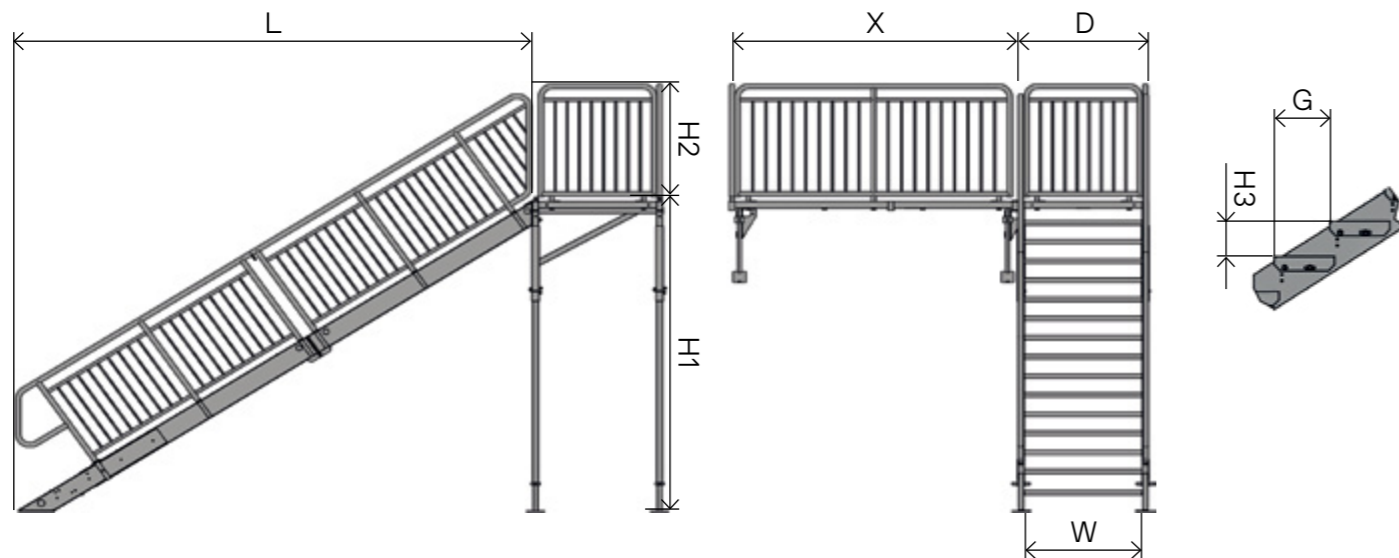

Escalier en acier 2kN									
Hauteur de conteneur [mm]	L [mm]	H1 [mm]	W [mm]	D [mm]	H2 [mm]	X [mm]	G [mm]	H3 [mm]	Nombre de pas
2960	4594	3060	1000 ou 1250	1100 ou 1250	1100	2440 ou 3000	270	179	17
2800	4324	2888							16
2590	4037	2702							15

Options de montage

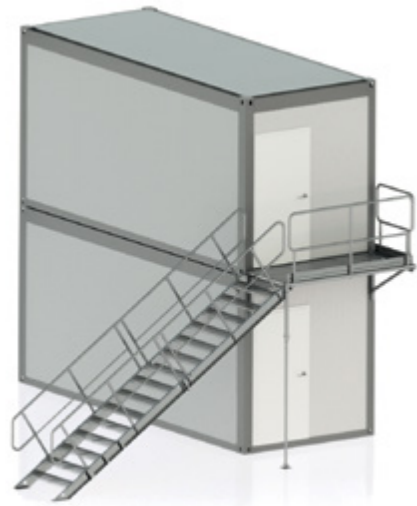

option S2.1



option S2.3



options S2.4, S2.4A, S2.6

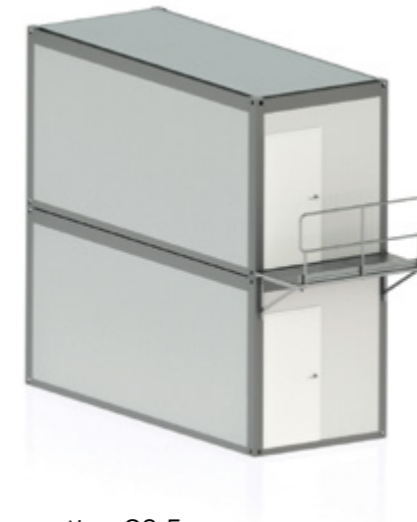

option S2.5



options S2.5A, S2.5B



option S2.7



option S2.8



option S2.10



option S2.12



option S2.13



option S2.14

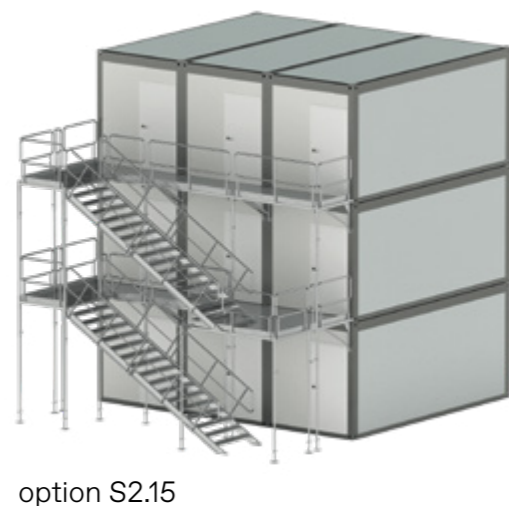

option S2.15



option S2.23

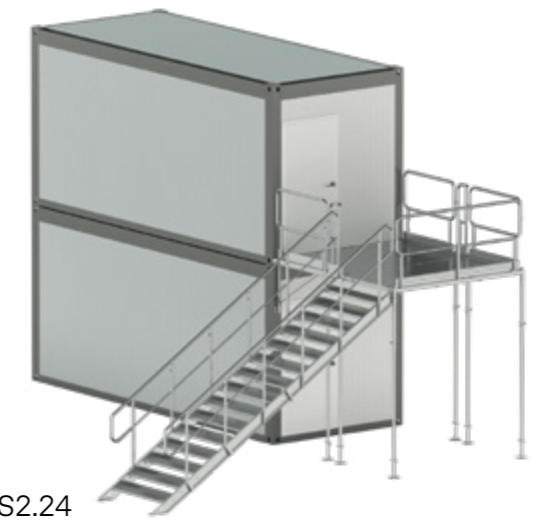

option S2.24

Escalier en acier 5kN

Un type d'escaliers souvent utilisé pour les conteneurs transformés en bâtiments publics et administratifs, tels que les écoles maternelles, les écoles et les bureaux.

Détails techniques

- Marches et plateformes en caillebotis pressés
- Possibilité de remplir le palier avec un caillebotis cranté 33×11 (R11)
- Une largeur de marches : 1250 mm
- Montage rapide et simple dans n'importe quelle configuration
- Répétitivité des éléments, possibilité d'extension
- Possibilité de monter une plinthe et des garde-corps supplémentaires
- Les escaliers 5kN sont conformes aux exigences de la législation en vigueur

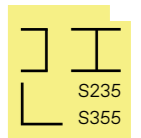
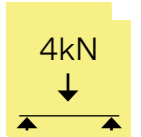
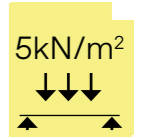

Types de garde-corps

- **Garde-corps (children safe)**
Avec les tubes supplémentaires, dimensionnés selon les normes de sécurité. Utilisée sur les sites où un garde-corps technique ne peut pas être utilisé.

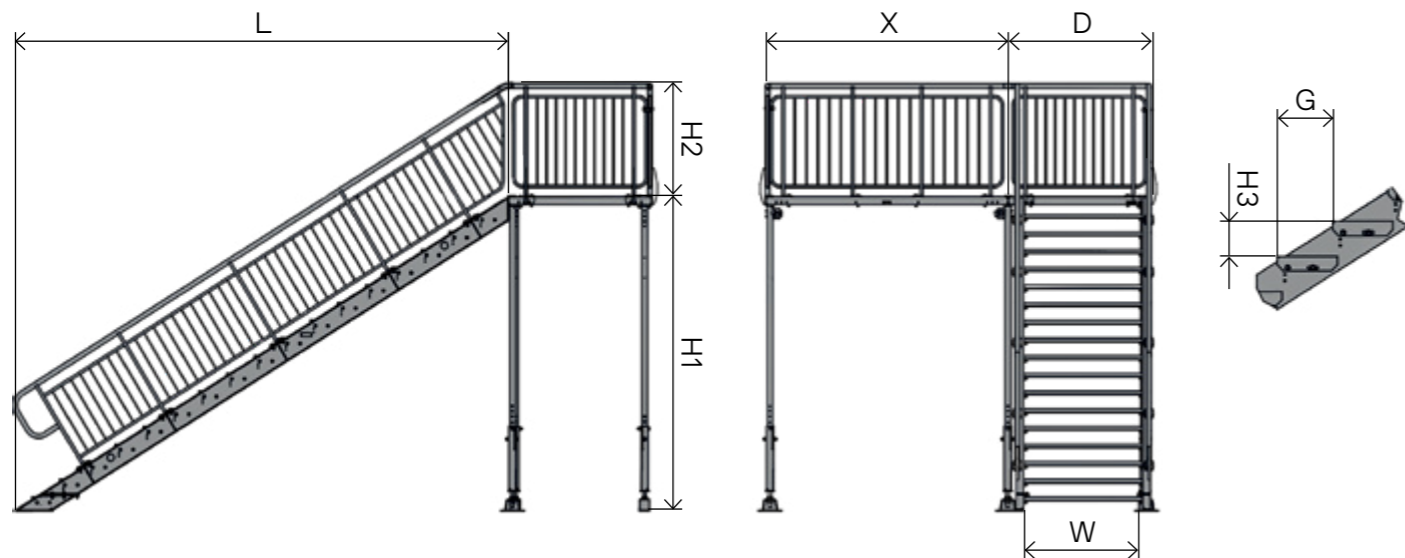

Escalier en acier 5kN									
Hauteur de conteneur [mm]	L [mm]	H1 [mm]	W [mm]	D [mm]	H2 [mm]	X [mm]	G [mm]	H3 [mm]	Nombre de pas
2960	4974	3060	1200	1440	1100	2440	280,4	171,8	18
2800	4712	2900							17

Options de montage



option S5.1



option S5.3



option S5.4



option S5.5



option S5.8



option S5.10



option S5.20



option S5.21

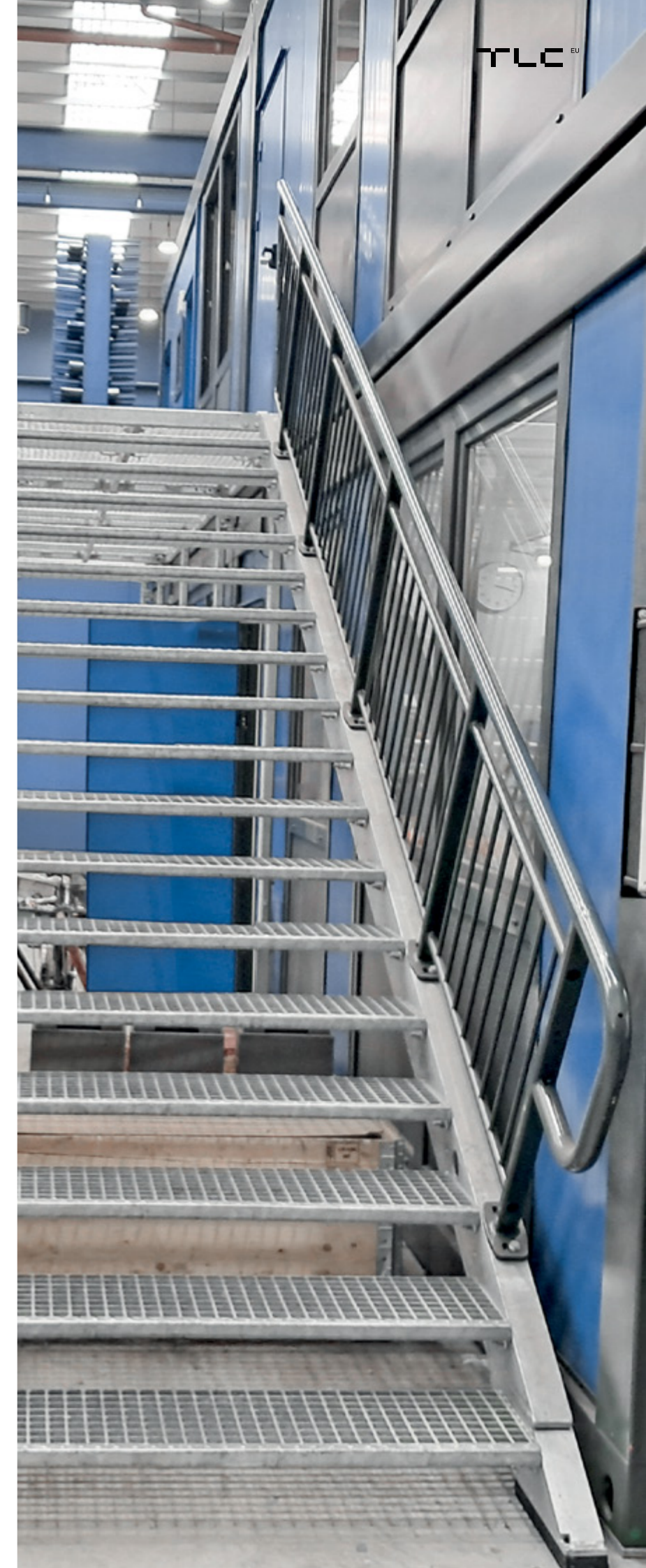

Escalier en aluminium 2kN

Un type d'escaliers souvent utilisé comme solution temporaire, destiné à la location. Il se caractérise par un poids plus léger, ce qui peut être un avantage pour une location de courte durée ou pour un déménagement.



Détails techniques

- Marches et plateformes avec surface antidérapante (R12)
- Deux largeurs de marches : 1000 et 1250 mm
- Montage rapide et simple dans n'importe quelle configuration
- Répétitivité des éléments, possibilité d'extension

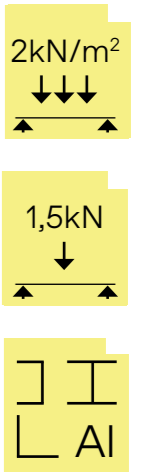

Types de garde-corps

- **Garde-corps industrie**
Construction légère et simple utilisée dans les zones où la réglementation permet l'utilisation des garde-corps techniques.



- **Garde-corps (children safe)**
Avec les tubes supplémentaires, dimensionnées selon les normes de sécurité. Utilisée sur les sites où un garde-corps technique ne peut pas être utilisé.

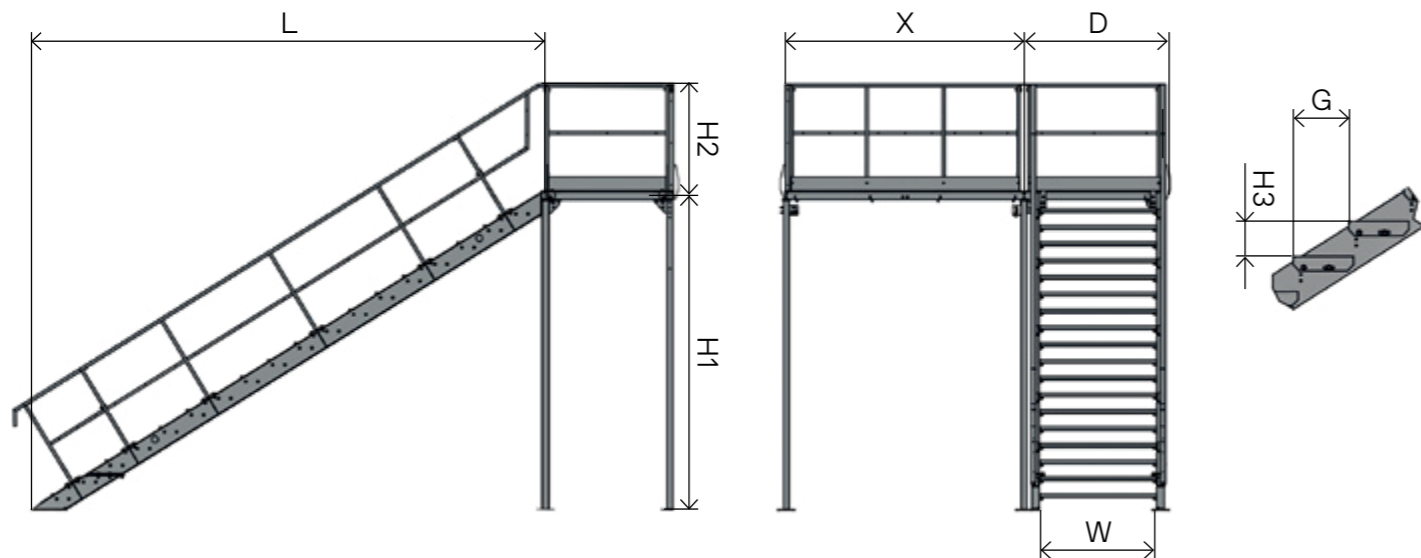

Escalier en aluminium 2kN									
Hauteur de conteneur [mm]	L [mm]	H1 [mm]	W [mm]	D [mm]	H2 [mm]	X [mm]	G [mm]	H3 [mm]	Nombre de pas
2960	4488	3055	1000 ou 1200	1100 ou 1300	1100	2440 ou 3000	263	179,5	17
2800	4245	2889							16
2590	3953	2690							15

Options de montage



option A2.1



option A2.3



option A2.4



option A2.5



option A2.5A



options A2.4A, A2.6



option A2.7



option A2.8



option A2.10

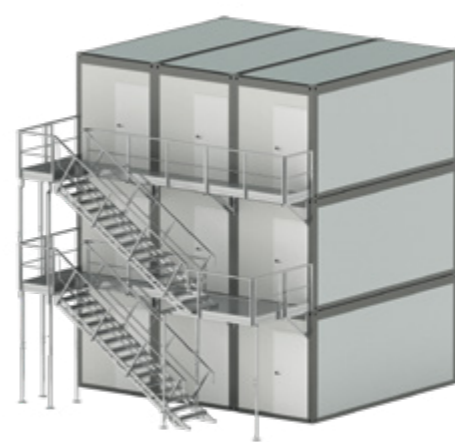

option A2.15

Les cages d'escaliers

Les cages d'escaliers pour conteneurs sont adaptées aux infrastructures et configurations plus complexes.

Les cages d'escaliers sont compatibles avec le système de plateformes TLC. Protection contre la corrosion – galvanisation à chaud. Les cadres sont également disponibles en couleurs RAL.



ESCALIER POUR CONTENEURS P-SK-KS-2KN

Une option d'escaliers extérieurs en acier avec garde-corps de sécurité et industriels. D'autres escaliers non standard sont également disponibles, et il est possible de fabriquer un escalier selon les besoins spécifiques du client.

Hauteur de conteneur [mm]	Staircase width [mm]	Référence
2800	1200	P-SK-KS-2.8-1.2
2590	1200	P-SK-KS-2.5-1.2
2590	1000	P-SK-KS-2.5-1.0

ESCALIER POUR CONTENEURS P-SK-KS2

Une option d'escaliers extérieurs en acier avec un garde-corps industriel. Disponible sous forme de modules boulonnés avec une largeur standard de conteneur de 2440 mm. Les largeurs utilisables des escaliers et des plateformes sont de 940 mm. L'escalier pour conteneurs réglable peut être adapté aux hauteurs des conteneurs standards trouvés sur les chantiers : 2591, 2800, 2960 mm.

A [mm]	2590	2800	2960
B [mm]	2705	2915	3076

Les cages d'escaliers

Les cages d'escaliers pour conteneurs sont adaptées aux infrastructures et configurations plus complexes.

Disponibles dans des cadres de conteneurs de 16' et 20'.

Les cages d'escaliers sont compatibles avec le système de plateformes TLC.



ESCALIER POUR CONTENEURS P-SK-KS-5KN

Une option d'escaliers extérieurs en acier avec garde-corps de sécurité. D'autres cages non standard sont également disponibles, et il est possible de fabriquer une cage selon les besoins spécifiques du client.

5kN/m²

2,0kN

Hauteur de conteneur [mm]	Largeur de l'escalier [mm]	Référence
2800	1200	P-SK-KS-2.8-1.25
2590	1200	P-SK-KS-2.5-1.25

ESCALIER POUR CONTENEURS P-SK-KS4

Une option d'escaliers intérieurs en acier avec garde-corps de sécurité. Les modules disponibles - bas, intermédiaire, ouvert (en haut) et fermé (en haut) permettent quatre configurations.

Module I
Bas

Module II
intermédiaire

Module III
Sans toit

Module IV
Avec toit

5kN/m²

2,0kN

Configuration 1

Configuration 2

Configuration 3

Configuration 4

Configurations	CONFIGURATION 1	CONFIGURATION 2	CONFIGURATION 3	CONFIGURATION 4
Modules	I + II + III	I + II + IV	I + III	I + IV

Accessoires & solutions supplémentaires



Accessoires & solutions supplémentaires

COUVERTURE DE TOIT ET PROTECTION CONTRE LA POUSSIÈRE



La toiture est fabriquée à partir d'une seule feuille de métal. Le toit est monté sur des supports stables et sert également de protection contre la poussière pour le niveau inférieur. Il peut être installé sous une plateforme sur les mêmes supports que la plateforme. Disponible en versions acier et aluminium.

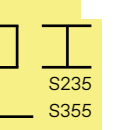
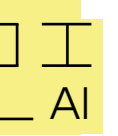

ESCALIERS POUR CUVES À DÉCHETS



Les escaliers permettent d'accéder aux cuves à déchets et peuvent également être utilisés comme plateforme de service. Les marches sont remplies de caillebotis soudés, et toute la structure est protégée par galvanisation à chaud.

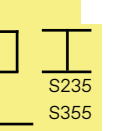
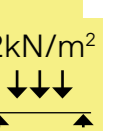

CADRE AJUSTABLE POUR PANNEAUX PHOTOVOLTAÏQUES



Les poutres du cadre sont adaptées aux dimensions standard des panneaux photovoltaïques, et les pieds sont compatibles avec les toits des conteneurs standards. L'ajustement permet une largeur de 2440 ou 3000 mm, avec une longueur de 6050 mm. Il peut être utilisé sous forme monopente ou bipente.

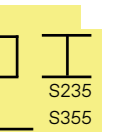

PLATEFORMES POUR CONTENEURS MARITIMES

Nous proposons des plateformes pour conteneurs maritimes avec un système de supports et de fixations dédiés.

La conception des supports et des fixations permet d'ouvrir les portes du conteneur à 90°, ce qui est essentiel pour le chargement et le déchargement.

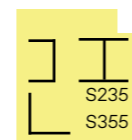
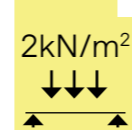

RAMPE POUR PERSONNES HANDICAPÉES

Le système de rampe modulaire se distingue par sa facilité de montage et sa durabilité, grâce à la galvanisation à chaud. La largeur de la surface de déplacement sur la rampe est de 1300 mm, et la distance minimale entre les garde-corps sur la rampe est de 1050 mm.

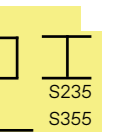
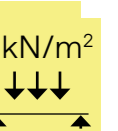

Terraces

Remplissage des marches:

- caillebotis pressé
- tôle perforée
- sans remplissage

Types de garde-corps:

- garde-corps industriel
- garde-corps (children safe)

Dimensions:

- 2440x6055 mm

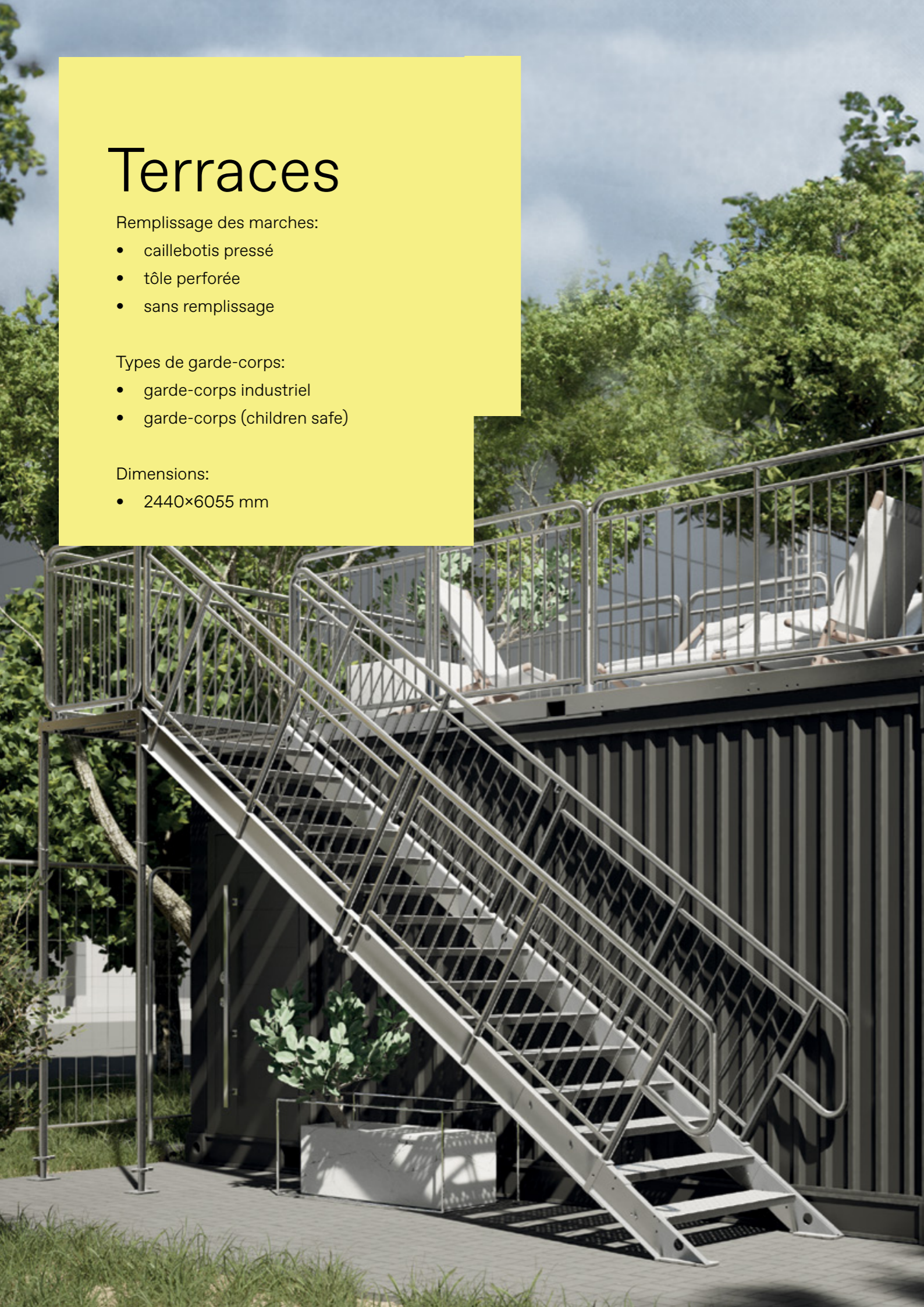

Terrasses

L'objectif principal des terrasses de toit de conteneur est d'augmenter la surface utilisable en fonction des besoins du client. Les terrasses TLC peuvent être installées sur tout type de conteneur. En général, la loi spécifie les exigences relatives au sol et aux garde-corps utilisés. C'est pourquoi, outre les solutions standards, TLC propose des conceptions sur mesure. L'accès à la terrasse se fait par des escaliers de conteneurs qui peuvent être installés à l'intérieur ou à l'extérieur.



Terrasse avec escaliers à l'intérieur du conteneur type I



Terrasse avec escaliers à l'intérieur du conteneur type II



Terrasse avec escaliers à l'extérieur du conteneur



Terrasse avec escaliers à l'extérieur du conteneur en configuration miroir

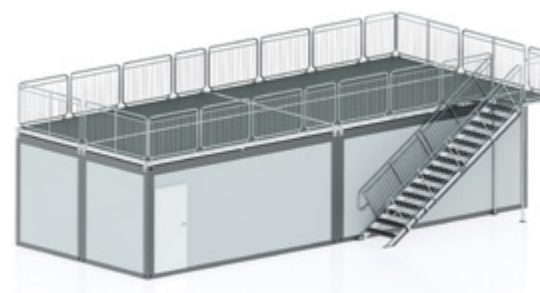

Terrasse sur plusieurs conteneurs avec escaliers à l'extérieur du conteneur



Terrasse avec escaliers sur le côté court du conteneur

2kN/m²
↓ ↓ ↓

1,5kN
↓

S235
S355

Nos réalisations



Nos réalisations





Notre potentiel

Machines sélectionnées :

- Robots de soudage – soudage MAG
- Lasers – découpe de profilés, de tubes et de tôles
- Lignes de processus de galvanisation à chaud et pour le thermolaquage
- Plasma – découpe de la tôle
- Cintreuse de tubes CNC
- Presse plieuse CNC
- Machine à souder automatique pour les panneaux ajourés



We care for life :

Les points ci-dessus ne représentent qu'un faible pourcentage de l'ensemble des mesures respectueuses de l'environnement successivement mises en œuvre depuis 2018. Elles se traduisent par des avantages réels tels que :

- Les produits manufacturés à des prix compétitifs, avec plus de 50 % de l'énergie solaire
- La réduction des émissions de CO₂
- La diminution des coûts énergétiques
- La réduction des quantités de déchets dangereux



le remplacement des flottes automobiles par des voitures électriques et hybrides



le photovoltaïque – plus de 50 % de l'énergie provient du soleil



un système d'éclairage et de chauffage écologique pour les ateliers et bureaux



le flux des factures électroniques



des gadgets marketing fabriqués à partir de matériaux écologiques



La combinaison de la technologie suédoise et de l'entrepreneuriat polonais nous a permis de nous spécialiser dans la conception et la production de solutions pour les secteurs industriel et de la construction.

POLOGNE

TLC Sp. z o.o.

+48 505 140 140
info@tlc.eu
tlc.eu

SUÈDE

Inter TLC AB

+46 70 525 99 18
info@intertlc.se
intertlc.se

ALLEMAGNE

Inter TLC GmbH

+49 5147 709 00 72
info@intertlc.de
intertlc.de

FRANCE

Inter TLC SAS

+33 6 78 93 84 61
info@intertlc.fr
intertlc.fr

Nous avons commencé en 2005 en tant que petite entreprise et aujourd'hui nous sommes un groupe de sociétés avec des projets à travers le monde. Les milliers de projets que nous avons réalisés témoignent de notre fiabilité en tant que partenaire commercial.

Parmi nos clients clés figurent des entreprises de premier plan dans les secteurs de la construction et de l'industrie.

Nous nous engageons à adopter des solutions écologiques et à promouvoir la durabilité dans nos opérations.

Visitez notre site web :
TLC.EU

